



Version: 1.3 FR / N° d'art. : 00602-3-027

Instructions de modification du commutateur MDD/MDP

À lire avec attention avant la mise en service !



TRADUCTION DES INSTRUCTIONS DE MODIFICATION D'ORIGINE

Table des matières

1	Montage du commutateur/autocollant.....	3
1.1	Montage de la plaque adaptatrice	3
1.2	Autocollant des positions du commutateur	3
1.3	Démontage du couvercle	4
2	Câblage du commutateur	4
2.1	Câblage du moteur du disque d'épandage.....	4
2.2	Câblage du moteur du ventilateur	5
2.3	Montage du doseur multiple	5
2.4	Câblage du commutateur	6
3	Montage du commutateur – Positions du commutateur	7
3.1	Montage du couvercle/commutateur	7
4	Description des positions du commutateur	8
4.1	Position de commutateur Disque d'épandage	8
4.2	Position de commutateur Ventilateur.....	8
4.3	5.2 Boîtier de commande – Modifier le type de machine	9
5	Schéma de raccordement MDD/MDP	10
6	Schéma de raccordement du commutateur	11

1 Montage du commutateur/autocollant

1.1 Montage de la plaque adaptatrice



Fixez la plaque adaptatrice au commutateur avec les quatre vis à tôle à tête fraisée (BN995-2,9x13) comme sur la **Figure 1**.

1.2 Autocollant des positions du commutateur

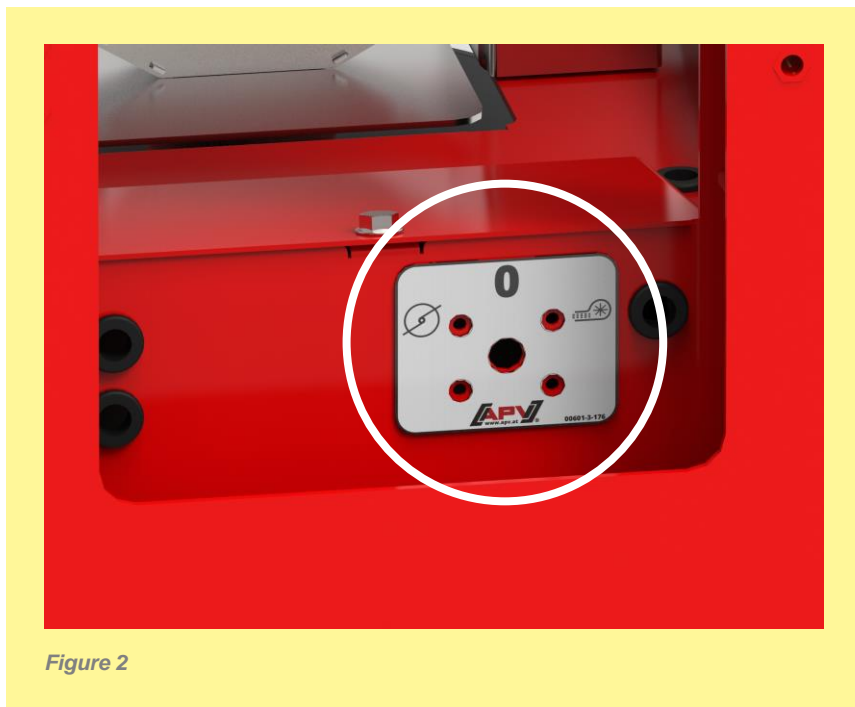

Collez l'autocollant des positions du commutateur sur les trous existants du doseur multiple comme sur la **Figure 2**.

1.3 Démontage du couvercle

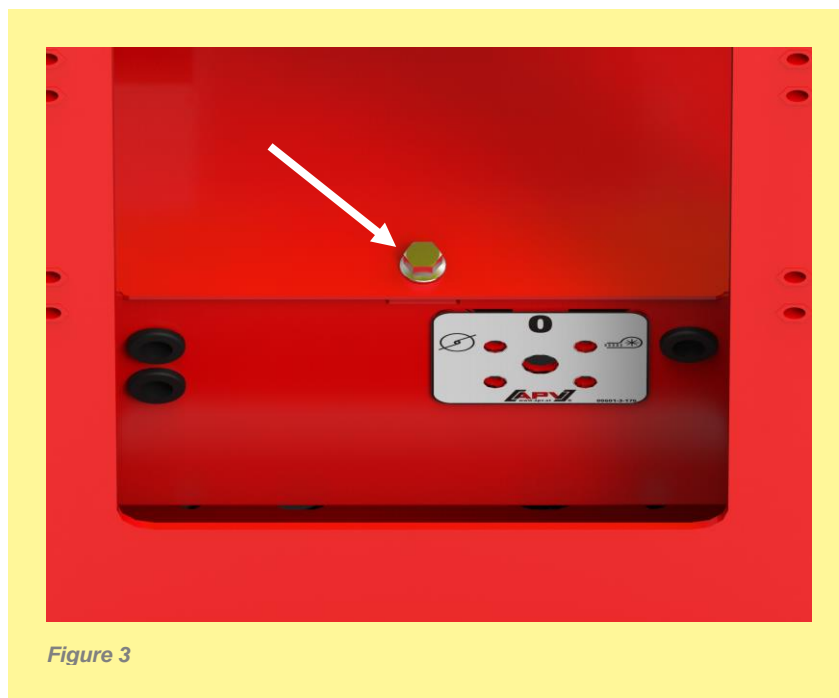

Pour démonter le couvercle, desserrez la vis hexagonale de la **Figure 3** (clé de 10) et rabattez le couvercle vers le haut.

2 Câblage du commutateur

Selon que vous utilisez un MDD (avec disque d'épandage) ou un MDP (ventilateur électrique), vous devez débrancher le câble de raccordement du disque d'épandage ou du ventilateur sur la barre de fixation (voir schéma de raccordement MDD/MDP, page 10).

2.1 Câblage du moteur du disque d'épandage

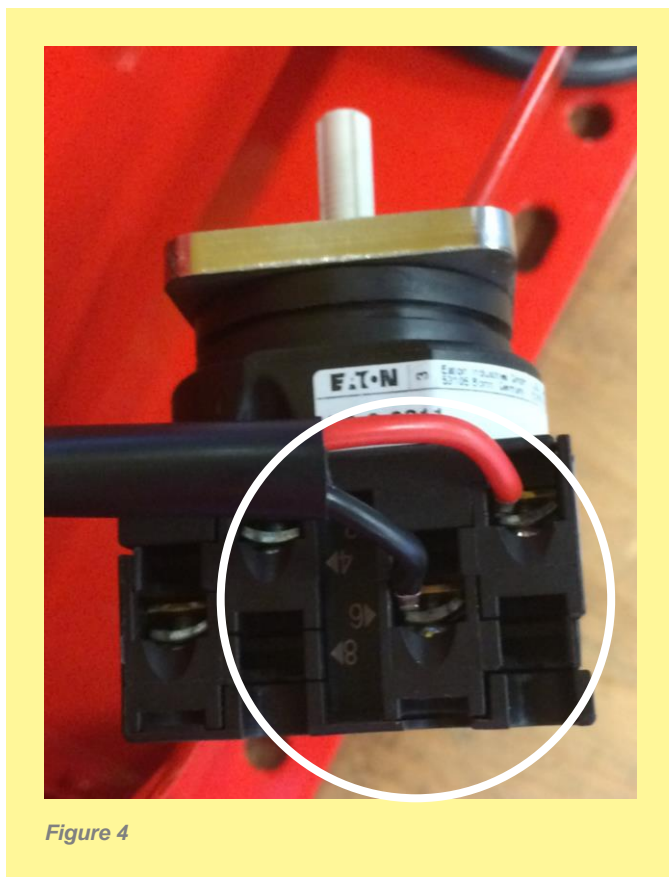

Branchez le câble de raccordement du moteur du disque d'épandage sur le commutateur comme sur la **Figure 4** (câble de raccordement rouge sur la borne 2, câble de raccordement noir sur la borne 6). (Branchements : voir schéma de raccordement du commutateur, page 11)

2.2 Câblage du moteur du ventilateur



Figure 5

Branchez le câble de raccordement du moteur du ventilateur sur le commutateur comme sur la **Figure 5** (câble de raccordement marron sur la borne 4, câble de raccordement bleu sur la borne 8).
(Branchements : voir schéma de raccordement du commutateur, page 11)

2.3 Montage du doseur multiple

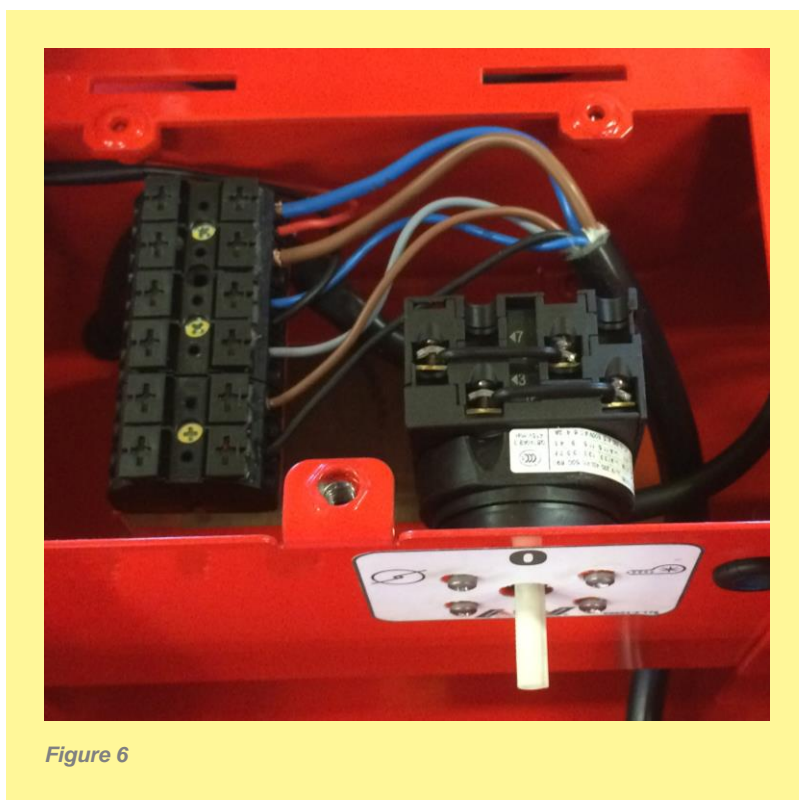

Figure 6

Sur la face intérieure du doseur multiple, glissez l'arbre du commutateur (câbles précédemment raccordés tournés vers le bas) à travers le bâti (**Figure 6**).



Figure 7

Fixez le commutateur au bâti depuis l'extérieur avec les quatre vis à tête bombée (BN384-M3x5) comme sur la **Figure 7**.

2.4 Câblage du commutateur

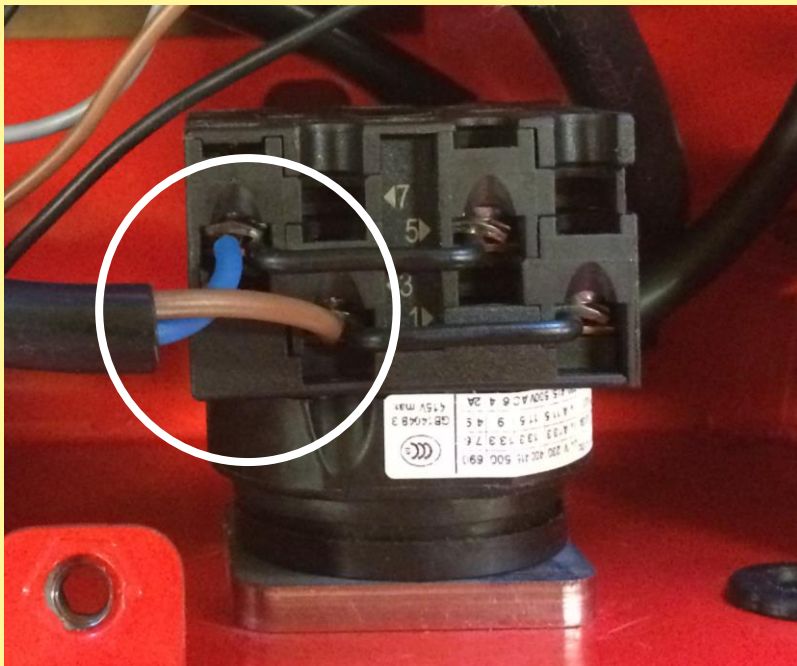

Figure 8

Branchez le câble de raccordement joint sur le commutateur comme sur la **Figure 8** (câble de raccordement marron sur la borne 3, câble de raccordement bleu sur la borne 7). (Branchements : voir schéma de raccordement du commutateur, page 11)



ATTENTION !

Pour que le câble de raccordement soit solidement fixé au commutateur, enlevez l'isolation (environ 1 cm) du câble et ne tournez **PAS** les différents brins sur eux-mêmes avant de brancher les deux extrémités de câble sur le commutateur.

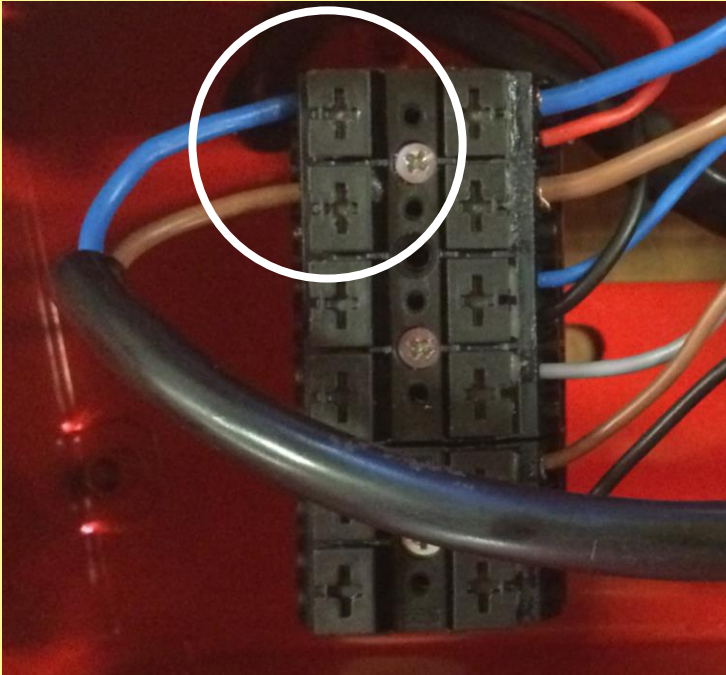

Figure 9

Branchez l'autre extrémité du câble de raccordement sur le côté gauche de la barre de fixation. Les branchements sont représentés sur la Figure 9.
(Branchements : voir schéma de raccordement du commutateur, page 11)



ATTENTION !

Pour que le câble de raccordement soit solidement fixé à la barre de fixation, enlevez l'isolation (environ 1 cm) du câble et ne tournez PAS les différents brins sur eux-mêmes avant de brancher les deux extrémités de câble sur la barre de fixation.

3 Montage du commutateur – Positions du commutateur

3.1 Montage du couvercle/commutateur

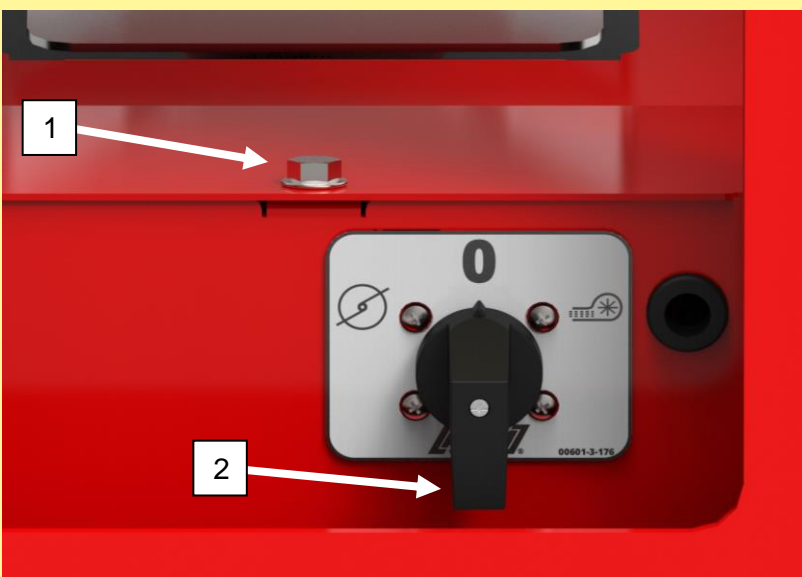

Figure 10

Fixez à nouveau le couvercle avec la vis hexagonale **[1]** précédemment démontée (indiqué sur la **Figure 10**).

Glissez la manette sur l'arbre du commutateur **[2]** et fixez-la au centre avec la vis (comme sur la **Figure 10**).

4 Description des positions du commutateur

4.1 Position de commutateur Disque d'épandage

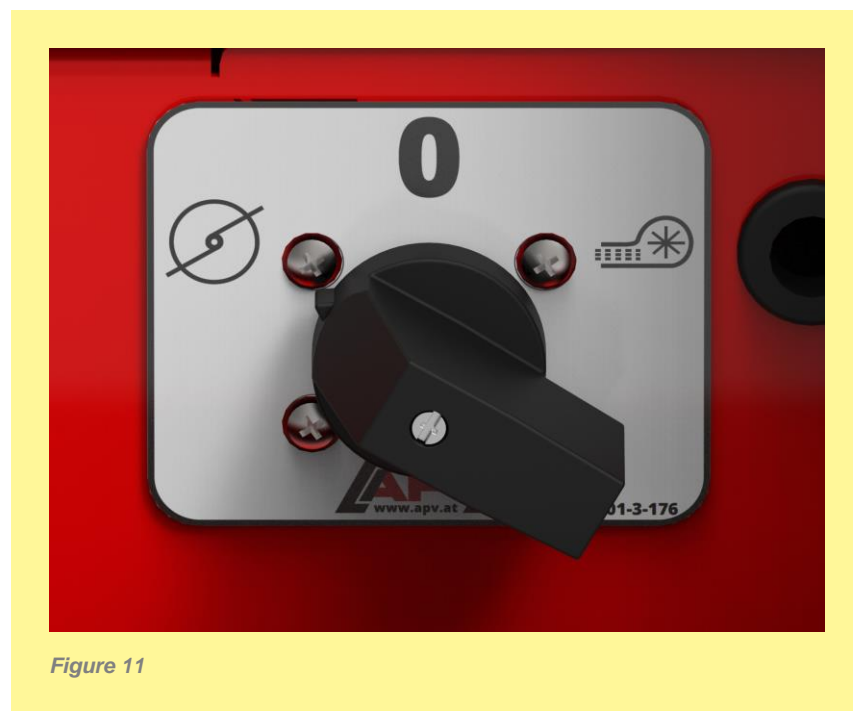

Cette position du commutateur active le moteur du disque d'épandage.

Lorsque le commutateur est placé dans cette position, le type de machine « MDD » doit être sélectionné dans le menu de programmation du boîtier de commande. L'appel du menu de programmation est décrit à la page 9.

4.2 Position de commutateur Ventilateur

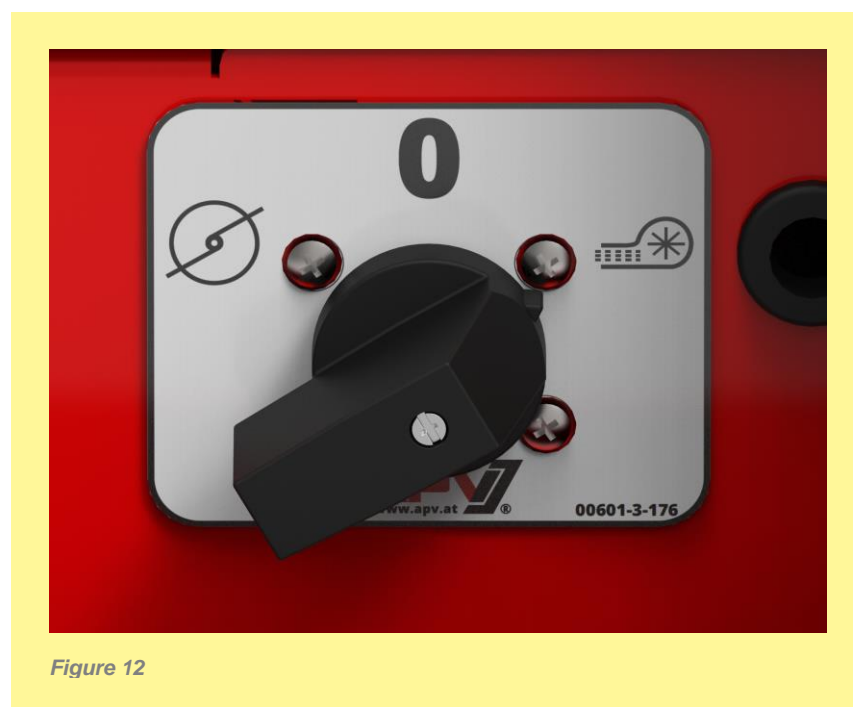

Cette position du commutateur active le moteur du ventilateur.

Lorsque le commutateur est placé dans cette position, le type de machine « MDP » doit être sélectionné dans le menu de programmation du boîtier de commande. L'appel du menu de programmation est décrit à la page 9.

4.3 5.2 Boîtier de commande – Modifier le type de machine

Pour appeler le menu de programmation, enfoncez simultanément les touches suivantes (voir **Figure 13**) pendant la mise en marche jusqu'à ce que le menu SAV apparaisse.



Figure 13



Parcourir le menu de programmation



Modifier les paramètres



Terminer et valider la programmation



REMARQUE !

Lorsqu'une valeur a été modifiée dans le menu de programmation et que ce menu a été fermé, le boîtier de commande se désactive automatiquement. Démarrez ensuite le boîtier de commande pour appliquer les paramètres modifiés.

0. Type de machine:

Sélectionnez le type de machine pour laquelle vous souhaitez faire des réglages.

PS, MDP, MDG, MDD

PS, MDP, MDG,MDG

15. Demande type de machine lors de mise en marche?

NON

Il est possible de régler ici si à l'allumage de la commande, le type de machine utilisé (PS, MDP, MDG, MDD) doit être demandé.



CONSEIL !

De cette manière, si vous utilisez la même commande pour plusieurs types, vous n'êtes pas obligé d'entrer à chaque fois dans le menu de programmation pour changer le type !

5 Schéma de raccordement MDD/MDP

Schéma de raccordement (MD)

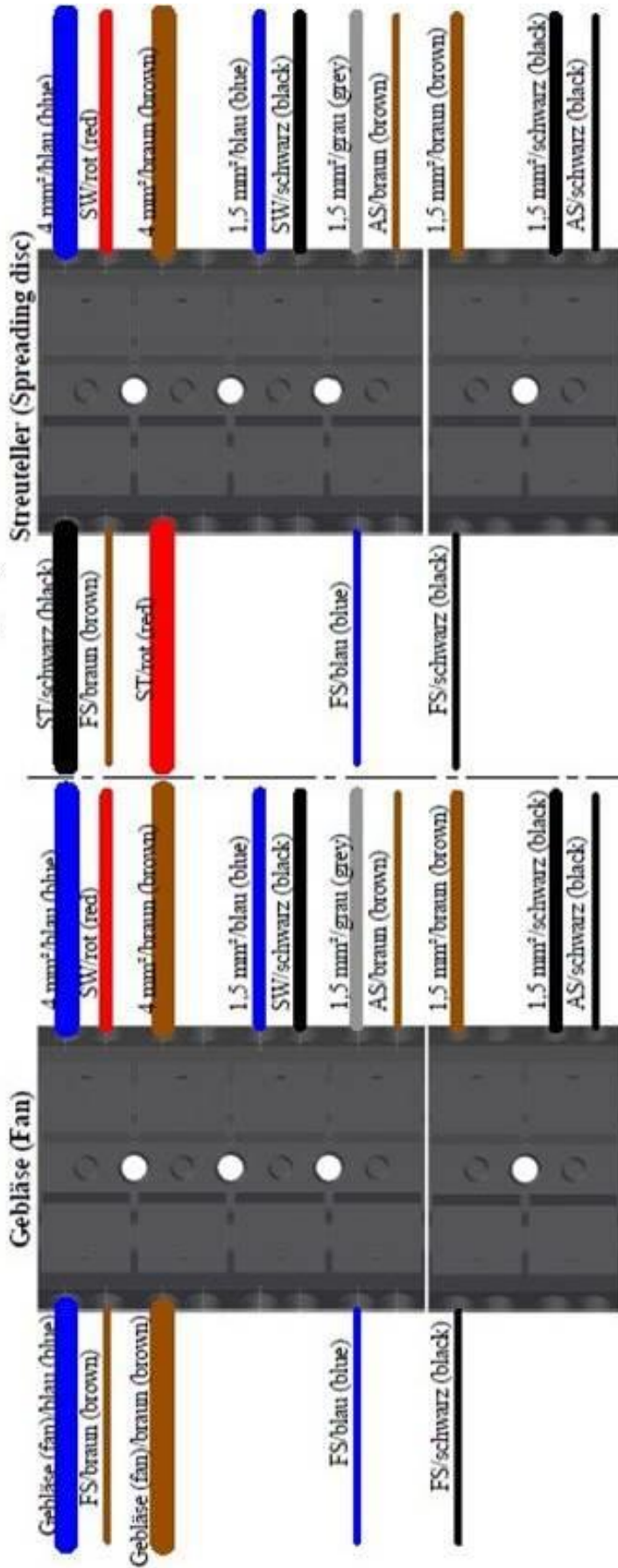

Broche connecteur (plug-Pin)	Câble d'appareil (machine cable)	Turbine (fan)	Plateau d'épandage (ST) (spreader disc)	Moteur rouleau de dosage (SW) (sowing shaft motor)	Capteur de niveau de remplissage (FS) (fill level sensor)	Commutateur de distribution (AS) (calibration button)
1	4 mm ² / bleu (blue)	4 mm ² / bleu (blue)	2,5 mm ² / noir (black)	1,5 mm ² / rouge (red)	0,75 mm ² / marron (brown)	
2	4 mm ² / marron (brown)	4 mm ² / marron (brown)	2,5 mm ² / rouge (red)			
3	1,5 mm ² / bleu (blue)			1,5 mm ² / noir (black)		
4	1,5 mm ² / gris (grey)				0,75 mm ² / bleu (blue)	0,75 mm ² / marron (brown)
5	1,5 mm ² / marron (brown)				0,75 mm ² / noir (black)	
6	1,5 mm ² / noir (black)					0,75 mm ² / noir (black)

6 Schéma de raccordement du commutateur

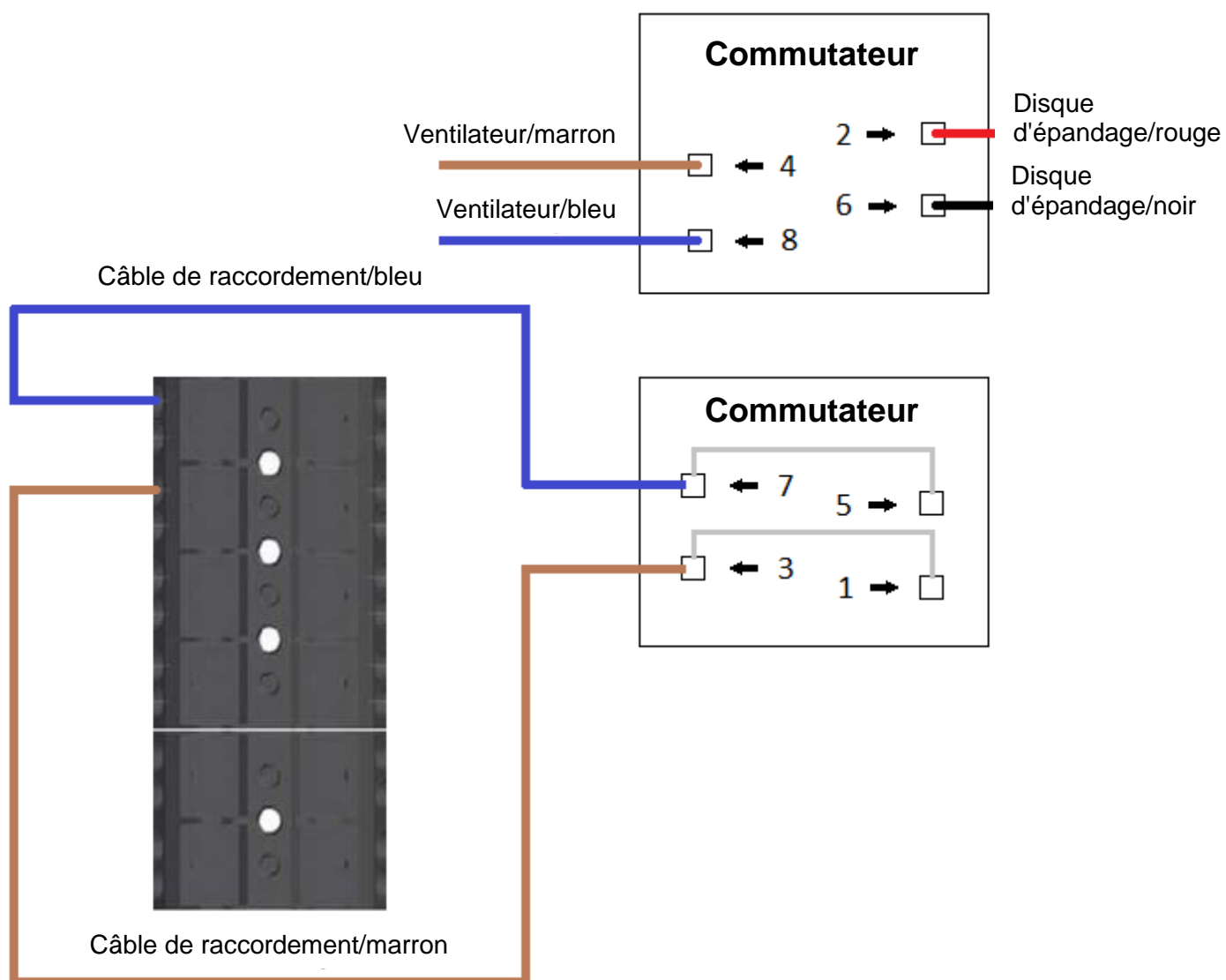

Qualität für Profis

- seit 1997 -



APV – Technische Produkte GmbH

ZENTRALE

Dallein 15, AT-3753 Hötzelzdorf, Autriche

Téléphone : +43 (0) 2913 / 8001

E-mail : office@apv.at

Fax : +43 (0) 2913 / 8002

Web : www.apv.at

Mentions légales

APV – Technische Produkte GmbH, directeur : Ing. Jürgen Schöls, Dallein 15,
AT-3753 Hötzelzdorf, Autriche, marketing@apv.at, www.apv.at, n° de TVA : ATU 5067 1107

Photos : Werksfotos (© APV)

Concept & texte : Mag. Michaela Klein, Julia Zach, M.A., Ing. Peter Bauer, Claudia Redl
Graphisme : Jürgen Undeutsch, M.A. (Undeutsch Media eU), Carina Fressner, B.A. (Undeutsch Media eU), Claudia Redl